

Cheminée modulaire à double paroi pour applications à pression positive, et conduit d'évacuation des hottes de cuisine commerciales (CIX seulement)



CHEMINÉES SÉCURITÉ  
INTERNATIONAL®

# CIX/CAX

Secure Stack™  
Cheminée à Pression Positive

# Cheminée à Pression Positive

## APPLICATIONS CIX

Les systèmes d'évacuation Secure Stack CIX et CAX sont conçus afin d'offrir polyvalence et facilité d'installation pour diverses applications.

- Certifié pour applications commerciales, évacuation des hottes de cuisines (CIX seulement) et génératrices diesel
- Paroi intérieure épaisse afin de fournir un assemblage rigide et solide
- Assemblage auto-centrant des sections qui simplifie et accélère l'installation
- Configuration unique des coupleurs (en instance de brevet), requiert seulement une bride de sécurité à l'extérieur du conduit, ainsi que l'usage d'un scellant silicone haute température régulier, moins coûteux.



## Une tradition d'excellence

Depuis plus de 50 ans, Cheminée Sécurité International fait preuve d'innovation et est un véritable chef de file dans le marché nord-américain des conduits d'évacuation. La croissance de la compagnie repose sur l'amélioration constante et le lancement de nouveaux produits innovateurs. Les systèmes d'évacuation CIX et CAX sont le parfait exemple de cette quête constante pour des solutions de produits rentables, polyvalentes et fiables.

# Secure Stack™ CIX/CAX

## Conçu pour la performance

Le système d'évacuation Secure Stack™ CIX est un conduit double paroi offrant 2 pouces d'isolation, et le CAX isolé à l'air sont disponibles dans les diamètres de 5 à 36 pouces. La paroi interne est composée d'acier inoxydable de type 304 ou 316 d'une épaisseur de 0.035 afin d'offrir la meilleure résistance à la corrosion et une plus grande durabilité. La paroi externe est composée d'acier inoxydable 304, 316 ou d'acier Galvalume (revêtement Aluminium-Zinc) d'épaisseur 0.018" et est reliée à la paroi interne grâce à un système de coupleurs auto-centrant. Le CIX est rempli d'un isolant de laine minérale haute densité, 2 pouces d'épaisseur, inséré entre les 2 parois complète le tout. Il permet de minimiser les pertes de chaleur, maximiser la tire et maintenir un dégagement minimal de 1 pouce aux matières combustibles.

## Système d'emboîtement (en instance de brevet) afin d'offrir de grandes économies de temps et de coût

Afin d'offrir une meilleure résistance et d'éviter toute fuite, les coupleurs sont entièrement soudés à la paroi intérieure. Cette configuration permet de relier les parois interne et externe permettant ainsi le scellement du conduit à l'extérieur. Ce concept unique réduit énormément la température à l'endroit de scellement / assemblage, permettant ainsi l'usage d'un scellant silicone haute température, moins coûteux. Ainsi, contrairement aux produits similaires, le CIX et CAX requièrent l'usage d'une seule bride de sécurité sur la paroi externe.

Caractéristiques	Avantages
Assemblage auto-centrant	<ul style="list-style-type: none"><li>• Composantes s'emboîtent facilement et rapidement</li><li>• Installation rapide et efficace</li></ul>
Scellement des joints d'emboîtement sur la paroi extérieure seulement (en instance de brevet)	<ul style="list-style-type: none"><li>• Basse température au point de scellement</li><li>• Usage d'un scellant silicone haute température régulier, moins coûteux</li><li>• Élimination de la bride de sécurité intérieure encombrante</li><li>• Facilité d'installation</li></ul>
Paroi extérieure en acier plus mince	<ul style="list-style-type: none"><li>• Légèreté</li><li>• Facilité d'installation</li></ul>

## Information d'homologation / Certifications

Les systèmes d'évacuation Secure Stack CIX et CAX de Cheminée Sécurité International LTD sont homologués par ITS (Intertek Testing Services) sous le sceau de certification Warnock Hersey, et conformément aux normes suivantes:

- UL103 pour cheminées à pression positive jusqu'à 60po d'eau
- ULC-S604 pour Cheminées de type A
- ULC/ORD-C959, 540C et 760C pour cheminées industrielles
- UL-1978, Conduits d'évacuation de graisses (CIX seulement)



# Secure Stack™ CIX/CAX

## Assemblage du conduit et raccord

Tous les conduits ont une extrémité mâle et femelle. Une flèche imprimée sur chaque section de conduit indique le sens d'écoulement des gaz d'évacuation.

Avant le montage des sections, nettoyer toutes les surfaces intérieures et extérieures des extrémités mâles et femelles avec un solvant organique approprié tel que l'acétone ou autres dégraisseurs commerciaux.

1. Appliquer du scellant autour de l'extrémité mâle. Reférez-vous aux instructions d'installation pour le choix de scellant approprié et sa localisation.
2. Emboîter l'extrémité femelle de l'autre section sur l'extrémité mâle.
3. Apposer la bride de sécurité autour du joint des deux sections assemblées. Un scellant peut être nécessaire, reférez-vous aux instructions d'installation.
4. Visser les deux extrémités de la bride ensemble (voir figure 2).



Figure 1



Figure 2

## Températures d'opération & Dégagements

Critère	Conduits d'évacuation de hottes (CIX seulement)	Cheminée pour appareil de chauffage de bâtiment	Cheminée Préfabriquée certifiée jusqu' à 1400F
<b>Application</b>	Hottes de ventilation de cuisine; Conduit d'évacuation des graisses de restaurants; Four à pizza	Chaudières à basse ou haute pression de vapeur; Évacuations de moteur diesel ou Turbine; Équipement de chauffage de bâtiment	Fournaies industrielles; Incinérateur; Évacuations de moteur diesel ou Turbine
<b>Température d'opération maximale</b>	500°F Continu 2000°F Intermittent	1000°F Continu 1400°F Intermittent	1400°F Continu 1800°F Intermittent
<b>CIX dégagements aux matières combustibles</b>	2"	1"	1"
<b>CAX dégagements aux matières combustibles</b>	N/A	4"	4"

## Matériel / Épaisseur / Joints

Modèles	Matériel		Épaisseur		Joints	
	Extérieur	Intérieur	Extérieur	Intérieur	Extérieur	Intérieur
Ø5" à Ø12"	304 / 316 GALVALUME	304 / 316	0,018"	0,035"	Soudé au laser	Soudé au laser
Ø14" à Ø24"	304 / 316 GALVALUME	304 / 316	0,018"	0,035"	Joint agrafé	Soudé au Plasma
Ø26" à Ø36"	304 / 316 GALVALUME	304 / 316	0,024"	0,035"	Joint agrafé	Soudé au Plasma

# Secure Stack™ CIX/CAX

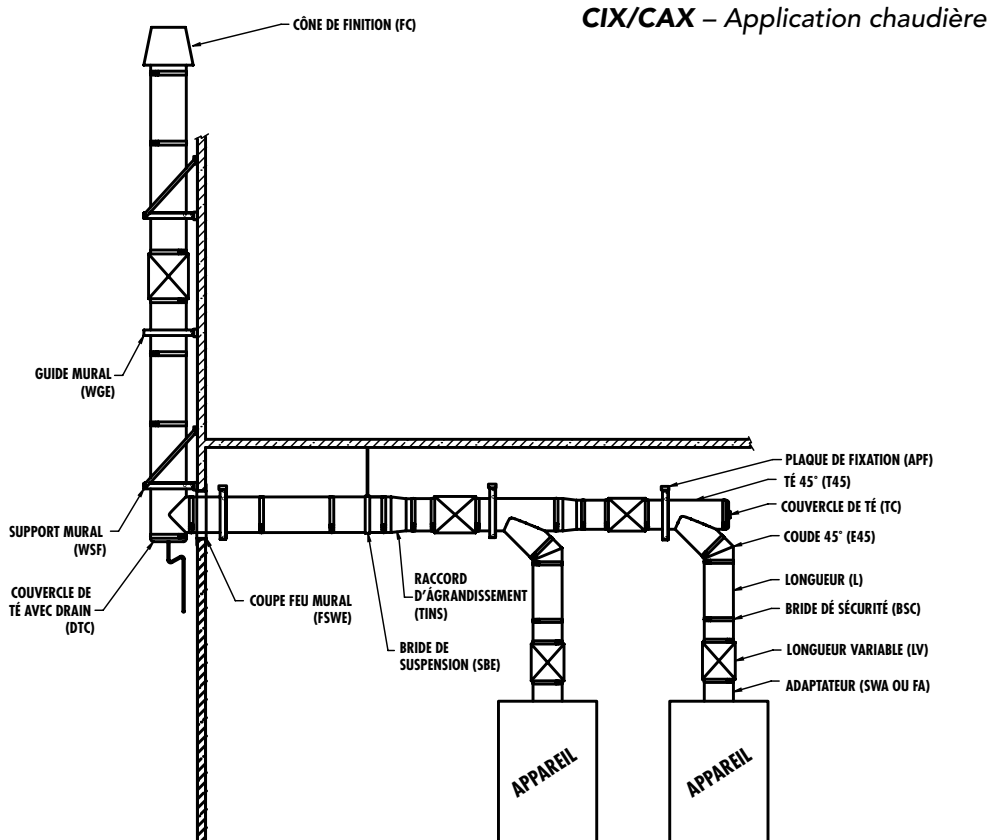
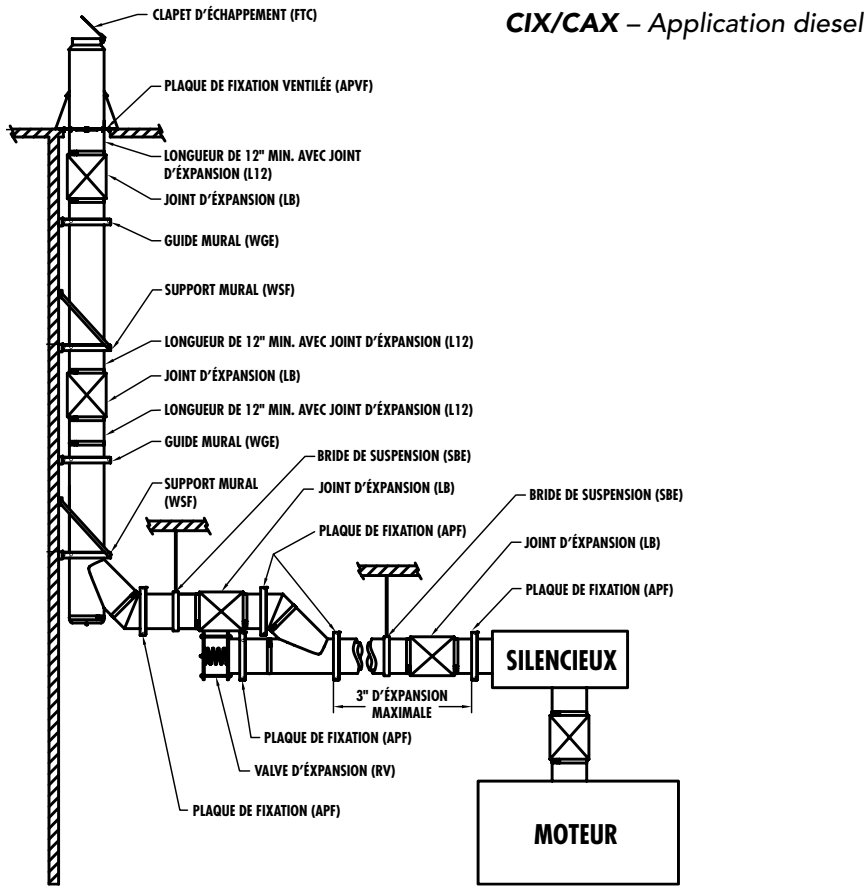

# Codification

## Logique de codification:

Vous trouverez dans ce document une description et l'application respective pour chacune des pièces du systèmes SECURE STACK CIX/CAX.

Afin de faciliter l'identification, voici quelques exemples de configuration de code:

## Exemple

CIX14L36BC	CAX22E30CE	CIX8WSE
<b>CIX</b> Modèle	<b>CAX</b> Modèle	<b>CIX</b> Modèle
<b>14</b> Diamètre intérieur	<b>22</b> Diamètre intérieur	<b>8</b> Diamètre intérieur
<b>L36</b> Conduit isolé (36po)	<b>E30</b> Coude 30 deg	<b>WS</b> Support mural
<b>BC</b> Matériel Intérieur / Extérieur	<b>CE</b> Matériel Intérieur / Extérieur	<b>E</b> Matériel Intérieur / Extérieur

B=Inox 316

C=Inox 304

E=Recouvrement Aluminum-Zinc (Galvalume)

## Longueurs

### Longueurs

Ø (po.)	Longueur (po.)	Longueur Effective (po.)	Code Produit	
			CIX	CAX
5 à 36	12	11-3/8	CIXØL12	CAXØL12
5 à 36	18	17-3/8	CIXØL18	CAXØL18
5 à 24	24	23-3/8	CIXØL24	CAXØL24
5 à 36	36	35-3/8	CIXØL36	CAXØL36

Bride de sécurité incluse.

Résistance à l'écoulement:  $K = 0.4$  (Longueur effective (pi)/Ø (int))

$K = 0.25$  (Longueur effective (pi)/Ø (int))

Pour échappement de moteur ou de turbine

Matériaux disponibles : 304, 316, Galvalume



### Longueurs Ajustables

Ø (po.)	Longueur Effective (po.)	Code Produit	
		CIX	CAX
5 à 36	8 à 24	CIXØLA	CAXØLA

Combinée avec une longueur, elle permet de rencontrer une dimension spécifique et de compenser la dilatation thermique.

Non recommandée pour application à pression positive de plus de 6" colonne d'eau.

Garniture en graphite incluse.

Résistance à l'écoulement:  $K = 0.4$  (Longueur effective (pi)/Ø (int))

$K = 0.25$  (Longueur effective (pi)/Ø (int))

Matériaux disponibles : 304, 316, Galvalume

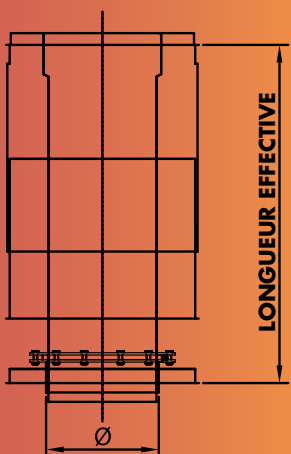

# Longueurs

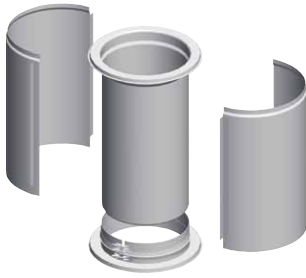

## Longueur Variable

Ø (po.)	Longueur Effective (po.)	Code Produit	
		CIX	CAX
5 à 36	8 à 26	CIXØLV	CAXØLV

Combinée avec une longueur standard, elle permet de rencontrer une dimension spécifique.

Elle ne permet pas de compenser les effets de la dilatation thermique.

Pour application à pression positive.

Bride de sécurité incluse.

Résistance à l'écoulement:  $K = 0.4$  (Longueur effective (pi)/Ø (int))  
 $K = 0.25$  (Longueur effective (pi)/Ø (int))  
 Pour échappement de moteur ou de turbine

Matériaux disponibles : 304, 316, Galvalume

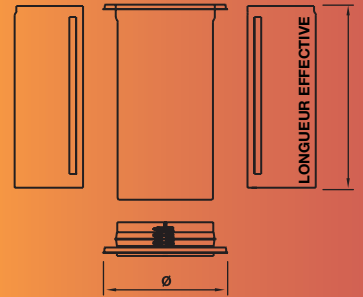

## Joint d'expansion



Ø (po.)	Longueur Effective (po.)	Code Produit	
		CIX	CAX
5 à 36	17-3/8	CIXØLB	CAXØLB

Commande spéciale et délai allongé s'appliquent pour les diamètres supérieurs à 24".

Maximum de compressibilité = 3".

Elle permet de compenser les effets de la dilatation thermique et minimiser les vibrations.

Bride de sécurité incluse.

Paroi interne lisse incluse.

Résistance à l'écoulement:  $K = 0.4$  (Longueur effective (pi)/Ø (int))  
 $K = 0.25$  (Longueur effective (pi)/Ø (int))  
 Pour échappement de moteur ou de turbine

Matériaux disponibles : 304, 316, Galvalume

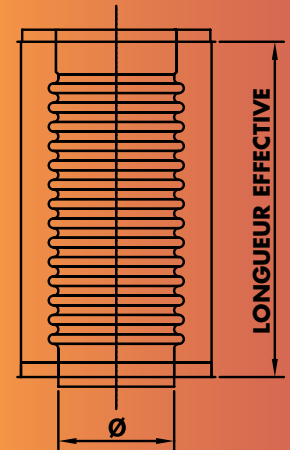

## Longueur de drainage



Ø (po.)	Longueur Effective (po.)	Code Produit	
		CIX	CAX
5 à 36	17-3/8	CIXØDL	CAXØDL

Conçu pour drainer la pluie ou la condensation des sections verticales.

Bride de sécurité incluse.

Résistance à l'écoulement:  $K = 0.25$  (Longueur effective (pi)/Ø (int))

Matériaux disponibles: 304, 316, Galvalume

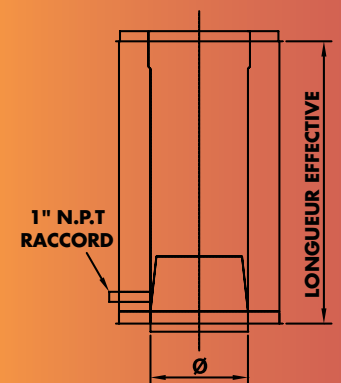

## Longueur de drainage horizontale



Ø (po.)	Longueur Effective (po.)	Code Produit	
		CIX	CAX
5 à 36	17-3/8	CIXØHDL	CAXØHDL

Conçu pour drainage des sections horizontale dans les applications d'évacuation des hottes de cuisine.

Bride de sécurité incluse.

Résistance à l'écoulement:  $K = 0.4$  (Longueur effective (pi)/Ø (int))

Matériaux disponibles: 304, 316, Galvalume

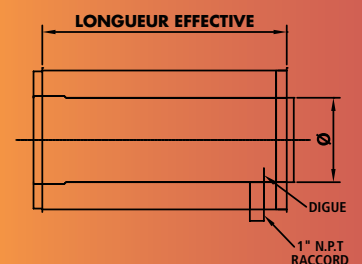



# Longueurs

## Section avec raccord à embout fileté

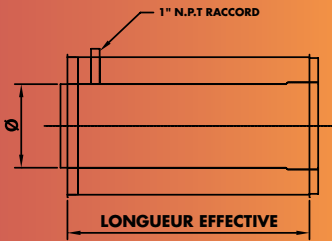

Ø (po.)	Longueur Effective (po.)	Code Produit	
		CIX	CAX
5 à 36	17-3/8	CIXØNL	CAXØNL

Permet de fixer un système de protection d'incendie ou un système de lavage à une application d'évacuation des hottes de cuisine.

Bride de sécurité incluse.

Résistance à l'écoulement:  $K = 0.4$  (Longueur effective (pi)/Ø (int))

Matériaux disponibles: 304, 316, Galvalume



## Coudes

### Coude 3 degré

Ø (po.)	Angle	Déviation (po.)	Hauteur (po.)	Code Produit	
				CIX	CAX
5	3°	N/A	3-19/32	CIX5E3	CAX5E3
6	3°	N/A	3-5/8	CIX6E3	CAX6E3
8	3°	N/A	3-11/16	CIX8E3	CAX8E3
10	3°	N/A	3-3/4	CIX10E3	CAX10E3
12	3°	N/A	3-25/32	CIX12E3	CAX12E3
14	3°	N/A	3-27/32	CIX14E3	CAX14E3
16	3°	N/A	3-29/32	CIX16E3	CAX16E3
18	3°	N/A	3-15/16	CIX18E3	CAX18E3
20	3°	N/A	4	CIX20E3	CAX20E3
22	3°	N/A	4-1/16	CIX22E3	CAX22E3
24	3°	N/A	4-3/32	CIX24E3	CAX24E3
26	3°	N/A	4-5/32	CIX26E3	CAX26E3
28	3°	N/A	4-7/32	CIX28E3	CAX28E3
30	3°	N/A	4-1/4	CIX30E3	CAX30E3
32	3°	N/A	4-5/16	CIX32E3	CAX32E3
34	3°	N/A	4-3/8	CIX34E3	CAX34E3
36	3°	N/A	4-13/32	CIX36E3	CAX36E3

Résistance à l'écoulement :  $K = 0.03$

Conçu pour changer de direction ou pour dévier la cheminée.

Les coudes de 3 degrés permettent de créer la pente minimale pour installations horizontales.

Bride de sécurité incluse. Les coudes 3 degrés viennent en paire.



### Coude 15 degré

Ø (po.)	Angle	Déviation (po.)	Hauteur (po.)	Code Produit	
				CIX	CAX
5	15°	11/16	5-7/16	CIX5E15	CAX5E15
6	15°	3/4	5-9/16	CIX6E15	CAX6E15
8	15°	3/4	5-7/8	CIX8E15	CAX8E15
10	15°	13/16	6-1/8	CIX10E15	CAX10E15
12	15°	13/16	6-3/8	CIX12E15	CAX12E15
14	15°	7/8	6-5/8	CIX14E15	CAX14E15
16	15°	7/8	6-7/8	CIX16E15	CAX16E15
18	15°	15/16	7-1/8	CIX18E15	CAX18E15
20	15°	15/16	7-3/8	CIX20E15	CAX20E15
22	15°	1	7-11/16	CIX22E15	CAX22E15
24	15°	1	7-15/16	CIX24E15	CAX24E15
26	15°	1-1/16	8-3/16	CIX26E15	CAX26E15
28	15°	1-1/8	8-7/16	CIX28E15	CAX28E15
30	15°	1-1/8	8-11/16	CIX30E15	CAX30E15
32	15°	1-3/16	8-15/16	CIX32E15	CAX32E15
34	15°	1-3/16	9-3/16	CIX34E15	CAX34E15
36	15°	1-1/4	9-1/2	CIX36E15	CAX36E15

Résistance à l'écoulement:  $K = 0.06$

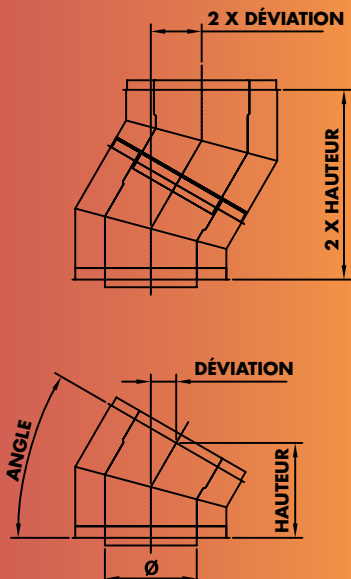



# Coudes

## Coude 30 degré



Ø (po.)	Angle	Déviation (po.)	Hauteur (po.)	Code Produit	
				CIX	CAX
5	30°	1-11/16	6-5/16	CIX5E30	CAX5E30
6	30°	1-3/4	6-9/16	CIX6E30	CAX6E30
8	30°	1-7/8	7-1/16	CIX8E30	CAX8E30
10	30°	2	7-9/16	CIX10E30	CAX10E30
12	30°	2-1/8	8-1/16	CIX12E30	CAX12E30
14	30°	2-1/4	8-9/16	CIX14E30	CAX14E30
16	30°	2-3/8	9-1/16	CIX16E30	CAX16E30
18	30°	2-9/16	9-9/16	CIX18E30	CAX18E30
20	30°	2-11/16	10-1/16	CIX20E30	CAX20E30
22	30°	2-13/16	10-9/16	CIX22E30	CAX22E30
24	30°	2-15/16	11-1/16	CIX24E30	CAX24E30
26	30°	3-1/16	11-9/16	CIX26E30	CAX26E30
28	30°	3-3/16	12-1/16	CIX28E30	CAX28E30
30	30°	3-5/16	12-9/16	CIX30E30	CAX30E30
32	30°	3-1/2	13-1/16	CIX32E30	CAX32E30
34	30°	3-5/8	13-9/16	CIX34E30	CAX34E30
36	30°	3-3/4	14-1/16	CIX36E30	CAX36E30

Résistance à l'écoulement: K = 0.12

## Coude 45 degré



Ø (po.)	Angle	Déviation (po.)	Hauteur (po.)	Code Produit	
				CIX	CAX
5	45°	2-13/16	6-15/16	CIX5E45	CAX5E45
6	45°	2-15/16	7-1/4	CIX6E45	CAX6E45
8	45°	3-1/4	8	CIX8E45	CAX8E45
10	45°	3-9/16	8-11/16	CIX10E45	CAX10E45
12	45°	3-13/16	9-3/8	CIX12E45	CAX12E45
14	45°	4-1/8	10-1/8	CIX14E45	CAX14E45
16	45°	4-7/16	10-13/16	CIX16E45	CAX16E45
18	45°	4-11/16	11-1/2	CIX18E45	CAX18E45
20	45°	5	12-13/16	CIX20E45	CAX20E45
22	45°	5-5/16	12-15/16	CIX22E45	CAX22E45
24	45°	5-5/8	13-5/8	CIX24E45	CAX24E45
26	45°	5-7/8	14-5/16	CIX26E45	CAX26E45
28	45°	6-3/16	15-1/16	CIX28E45	CAX28E45
30	45°	6-1/2	15-3/4	CIX30E45	CAX30E45
32	45°	6-3/4	16-7/16	CIX32E45	CAX32E45
34	45°	7-1/16	17-3/16	CIX34E45	CAX34E45
36	45°	7-3/8	17-7/8	CIX36E45	CAX36E45

Résistance à l'écoulement: K = 0.15

Matériaux disponibles: 304, 316, Galvalume

Ø (po.)	90° Déviation (po.)	90° Hauteur (po.)
5	9-23/32	9-27/32
6	10-5/32	10-5/16
8	11-7/32	11-11/32
10	12-7/32	12-5/16
12	13-1/8	13-5/16
14	14-3/16	14-3/8
16	15-7/32	15-5/16
18	16-1/8	16-5/16
20	17-19/32	18-11/32
22	18-7/32	18-11/32
24	19-1/4	19-9/32
26	20-5/32	20-9/32
28	21-7/32	21-11/32
30	22-7/32	22-9/32
32	23-5/32	23-9/32
34	24-7/32	24-11/32
36	25-7/32	25-5/16

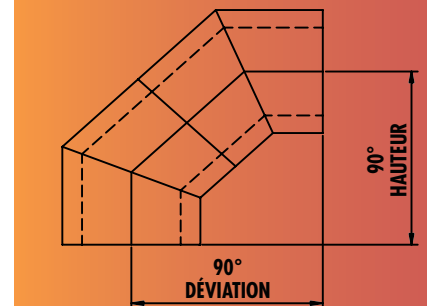
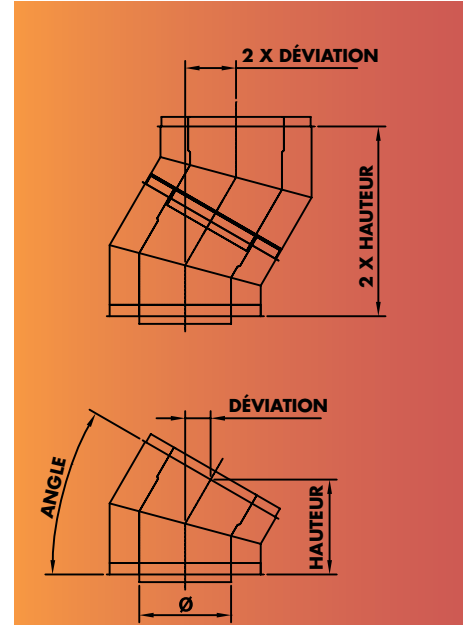

## Té 90 degré

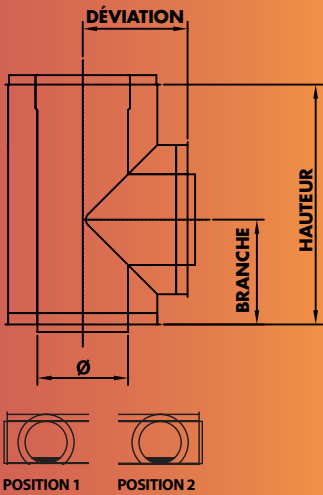

Ø (po.)	Déviation (po.)	Hauteur (po.)	Branche (po.)	Code Produit	
				CIX	CAX
5	6-1/2	15	6-1/2	CIX5T90	CAX5T90
6	7	16	7	CIX6T90	CAX6T90
8	8	18	8	CIX8T90	CAX8T90
10	9	20	9	CIX10T90	CAX10T90
12	10	22	10	CIX12T90	CAX12T90
14	11	24	11	CIX14T90	CAX14T90
16	12	26	12	CIX16T90	CAX16T90
18	13	28	13	CIX18T90	CAX18T90
20	14	30	14	CIX20T90	CAX20T90
22	15	32	15	CIX22T90	CAX22T90
24	16	34	16	CIX24T90	CAX24T90
26	17	36	17	CIX26T90	CAX26T90
28	18	38	18	CIX28T90	CAX28T90
30	19	40	19	CIX30T90	CAX30T90
32	20	42	20	CIX32T90	CAX32T90
34	21	44	21	CIX34T90	CAX34T90
36	22	46	22	CIX36T90	CAX36T90



Conçu pour changer de direction à 90 degré, permettre le raccordement d'un carneau ou pour créer une trappe d'accès.

N'est pas recommandé pour changement de direction dans une application d'évacuation des gaz d'un moteur diesel ou d'une turbine.

Disponible avec plus petite ouverture Ø Code: CIXØT90BØ

La digue peut être commandée dans la position 1 ou 2. Code: CIXØT90P (1 ou 2)

Offre un accès d'inspection dans les applications de conduits d'évacuation de graisses.

Bride de sécurité incluse.

Résistance à l'écoulement : K = 1.25

Matériaux disponibles : 304, 316, Galvalume

## Té 45 degré

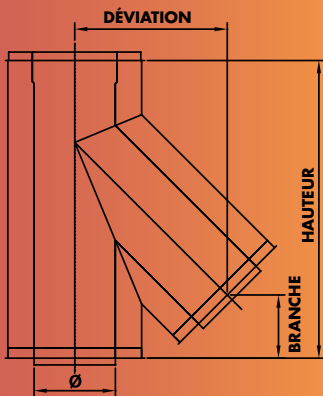

Ø (po.)	Déviation (po.)	Hauteur (po.)	Branche (po.)	Code Produit	
				CIX	CAX
5	10-7/16	20-5/8	4-5/16	CIX5T45	CAX5T45
6	11-5/16	22-1/16	4-11/16	CIX6T45	CAX6T45
8	13	24-7/8	5-3/8	CIX8T45	CAX8T45
10	14-3/4	27-11/16	6-1/8	CIX10T45	CAX10T45
12	16-7/16	30-9/16	6-13/16	CIX12T45	CAX12T45
14	18-1/8	33-3/8	7-1/2	CIX14T45	CAX14T45
16	19-7/8	36-3/16	8-1/4	CIX16T45	CAX16T45
18	21-9/16	39	8-15/16	CIX18T45	CAX18T45
20	23-1/4	41-7/8	9-5/8	CIX20T45	CAX20T45
22	24-15/16	44-11/16	10-5/16	CIX22T45	CAX22T45
24	26-11/16	47-1/2	11-1/16	CIX24T45	CAX24T45
26	28-3/8	50-5/16	11-3/4	CIX26T45	CAX26T45
28	30-1/16	53-3/16	12-7/16	CIX28T45	CAX28T45
30	31-13/16	56	13-3/16	CIX30T45	CAX30T45
32	33-1/2	58-13/16	13-7/8	CIX32T45	CAX32T45
34	35-3/16	61-5/8	14-9/16	CIX34T45	CAX34T45
36	36-15/16	64-1/2	15-5/16	CIX36T45	CAX36T45

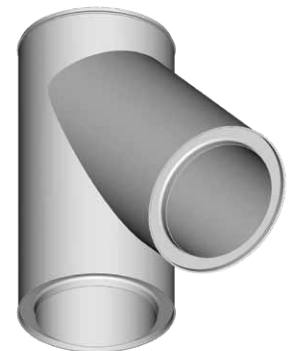

Conçu pour changer de direction à 45 degré, permettre le raccordement d'un carneau ou pour créer une trappe d'accès.

Disponible avec plus petite ouverture de branche Ø Code: CIXØT45BØ

Disponible avec branche double Code: CIXØTD45

Bride de sécurité incluse.

Résistance à l'écoulement : K = 0.4

Matériaux disponibles : 304, 316, Galvalume

## information dimensions T45 et coude 45 assemblés

Ø (in.)	Offset (in.)	Height (in.)
5	17-3/8	19-1/8
6	18-9/16	20-5/16
8	21	22-3/4
10	23-7/16	25-1/8
12	25-13/16	27-9/16
14	28-1/4	30
16	30-11/16	32-3/8
18	33-1/16	34-3/4
20	35-7/16	37-1/4
22	37-7/8	39-11/16
24	40-5/16	42-1/16
26	42-11/16	44-7/16
28	45-1/8	46-15/16
30	47-9/16	49-5/16
32	49-15/16	51-11/16
34	52-3/8	54-1/8
36	54-13/16	56-9/16

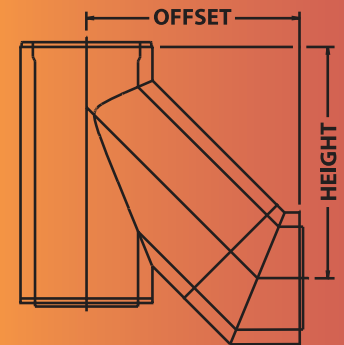

### Té 45 degré pour valve d'expansion

Ø (po.)	Code Produit	
	CIX	CAX
5 à 36	CIXØT45RV	CAXØT45RV

Utilisé en combinaison avec une valve d'expansion et d'un adaptateur à bride ansi femelle.

Mêmes dimensions qu'un té 45 degré.

Bride de sécurité incluse.

Résistance à l'écoulement:  $K = 0.4$

Matériaux disponibles: 304, 316, Galvalume

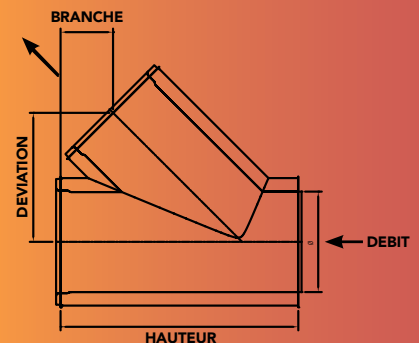

### Té 45 degré-Y

Ø (po.)	Déviation (po.)	Hauteur (po.)	Code Produit	
			CIX	CAX
5	4-9/16	10-7/16	CIX5TY	CAX5TY
6	4-15/16	11	CIX6TY	CAX6TY
8	5-5/8	12-1/8	CIX8TY	CAX8TY
10	6-5/16	13-1/4	CIX10TY	CAX10TY
12	7-1/16	14-3/8	CIX12TY	CAX12TY
14	7-3/4	15-1/2	CIX14TY	CAX14TY
16	8-7/16	16-9/16	CIX16TY	CAX16TY
18	9-3/16	17-11/16	CIX18TY	CAX18TY
20	9-7/8	18-13/16	CIX20TY	CAX20TY
22	10-9/16	19-15/16	CIX22TY	CAX22TY
24	11-5/16	21-1/16	CIX24TY	CAX24TY
26	12	22-3/16	CIX26TY	CAX26TY
28	12-11/16	23-5/16	CIX28TY	CAX28TY
30	13-7/16	24-7/16	CIX30TY	CAX30TY
32	14-1/8	25-9/16	CIX32TY	CAX32TY
34	14-13/16	26-11/16	CIX34TY	CAX34TY
36	15-9/16	27-13/16	CIX36TY	CAX36TY

Permet de réduire les pertes de charge à l'écoulement lorsqu'il relie deux appareils.

Offre le même diamètre dans toutes les branches.

Disponible avec plus petite ouverture de branche Ø Code: CIXØTYBØ/ CAXØTYØ

Bride de sécurité incluse.

Résistance à l'écoulement:  $K = 0.6$

Matériaux disponibles: 304, 316, Galvalume

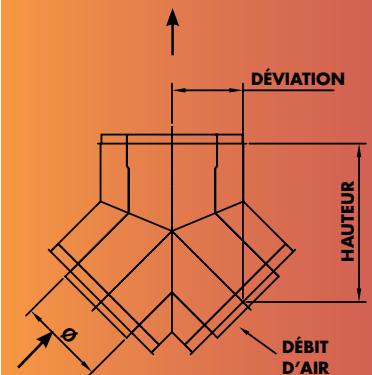

## Tés 90 degré avec digue pour conduits d'évacuation des hottes de cuisine (CIX)

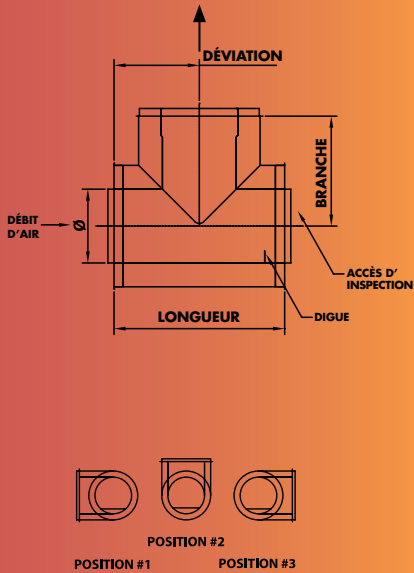

Ø (po.)	Déviaton (po.)	Longueur (po.)	Branche (po.)	Code Produit (Pour CIX Seulement)
5	6-1/2	13	8-1/2	CIX5GT90P#
6	7	14	9	CIX6GT90P#
8	8	16	10	CIX8GT90P#
10	9	18	11	CIX10GT90P#
12	10	20	12	CIX12GT90P#
14	11	22	13	CIX14GT90P#
16	12	24	14	CIX16GT90P#
18	13	26	15	CIX18GT90P#
20	14	28	16	CIX20GT90P#
22	15	30	17	CIX22GT90P#
24	16	32	18	CIX24GT90P#
26	17	34	19	CIX26GT90P#
28	18	36	20	CIX28GT90P#
30	19	38	21	CIX30GT90P#
32	20	40	22	CIX32GT90P#
34	21	42	23	CIX34GT90P#
36	22	44	24	CIX36GT90P#



La digue peut être commandée dans les positions 1, 2 ou 3.

Offre un accès d'inspection ou nettoyage dans les applications de conduits d'évacuation des hottes de cuisine.

Bride de sécurité incluse.

Résistance à l'écoulement:  $K = 1.25$

Matériaux disponibles: 304, 316, Galvalume

## Té 45 degré-Y pour conduits d'évacuation des hottes de cuisine (CIX)

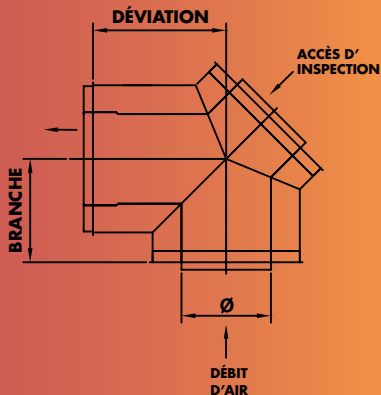

Ø (po.)	Déviaton (po.)	Branche (po.)	Code Produit (Pour CIX Seulement)
5	8-1/2	6-1/2	CIX5GTY
6	9	7	CIX6GTY
8	10	8	CIX8GTY
10	11	9	CIX10GTY
12	12	10	CIX12GTY
14	13	11	CIX14GTY
16	14	12	CIX16GTY
18	15	13	CIX18GTY
20	16	14	CIX20GTY
22	17	15	CIX22GTY
24	18	16	CIX24GTY
26	19	17	CIX26GTY
28	20	18	CIX28GTY
30	21	19	CIX30GTY
32	22	20	CIX32GTY
34	23	21	CIX34GTY
36	24	22	CIX36GTY



Permet de créer un accès pour inspection ou nettoyage dans les applications de conduits d'évacuation des hottes de cuisine.

Bride de sécurité incluse.

Résistance à l'écoulement:  $K = 1.25$

Matériaux disponibles: 304, 316, Galvalume

# Tés

## Couvercle de té



Ø (po.)	Code Produit	
	CIX	CAX
5 à 36	CIXØTC	CAXØTC

Conçu pour fermer et sceller les ouvertures non-utilisées des tés.

Bride de sécurité incluse.

Matériaux disponibles: 304, 316, Galvalume

## Couvercle de té avec drain

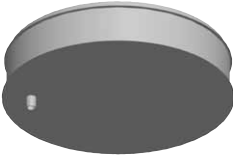

Ø (po.)	Code Produit	
	CIX	CAX
5 à 36	CIXØDTC	CAXØDTC

Conçu pour obturer et sceller l'une des ouvertures d'un té et drainer l'eau de pluie ou la condensation de la cheminée.

Bride de sécurité incluse.

Matériaux disponibles: 304, 316, Galvalume

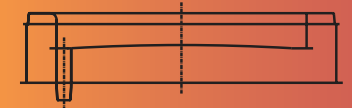
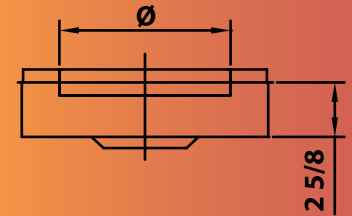

# Accessoires

## Trappe d'accès sans outil



Ø (in.)	Product Code (For CIX only)
5 to 36	CIXØAD

Trappe d'accès sans outil pour inspection et nettoyage.

Étanche à la graisse et au feu.

Joint d'étanchéité de remplacement sont disponibles.

Matériaux disponibles: 304, 316, Galvalume

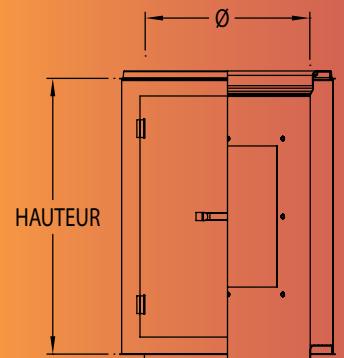

## Bride de sécurité



Ø (po.)	Code Produit (Pour CIX et CAX)
5 à 36	CIXØBSC

Conçu pour fixer et sceller des sections ensemble.

Doit être scellé avec un cordon de scellant d'étanchéité (non fournit).

Matériel disponible: 304

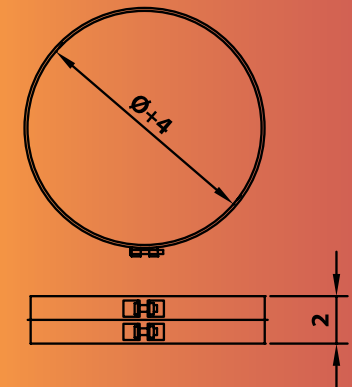

## Longueur Damper



Ø (in.)	Effective Length (in.)	Product Code	
		CIX	CAX
5 to 12	11-3/8	CIX5L12DAMP	CAX5L12DAMP
		CIX6L12DAMP	CAX6L12DAMP
		CIX8L12DAMP	CAX8L12DAMP
		CIX10L12DAMP	CAX10L12DAMP
		CIX12L12DAMP	CAX12L12DAMP
		CIX14L18DAMP	CAX14L18DAMP
14 to 18	17-3/8	CIX16L18DAMP	CAX16L18DAMP
		CIX18L18DAMP	CAX18L18DAMP
		CIX20L24DAMP	CAX20L24DAMP
20 to 24	23-3/8	CIX22L24DAMP	CAX22L24DAMP
		CIX24L24DAMP	CAX24L24DAMP

Damper manuel disponible dans toutes les options de matériel.

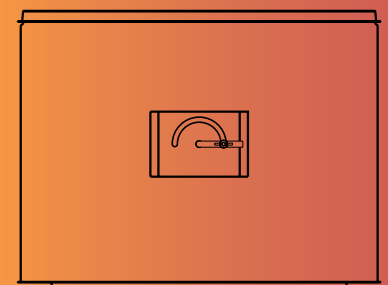

# Accessoires

## Raccord d'agrandissement conique

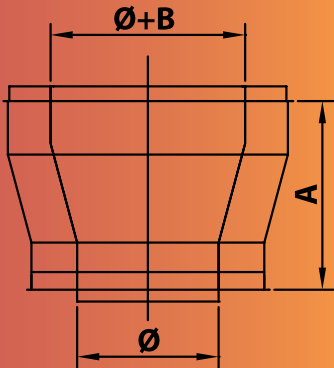

Step	A (po.)	Code Produit	
		CIX	CAX
Augmentation d' un Ø	8	CIXØTINS1	CAXØTINS1
Augmentation de deux Ø	12	CIXØTINS2	CAXØTINS2
Augmentation de trois Ø	16	CIXØTINS3	CAXØTINS3

Ø = 5" à 36"

B = 2" (S1), 4" (S2) ou 6" (S3)

Conçu pour augmenter le diamètre d'une cheminée.  
Considéré comme composante structurel.

Bride de sécurité incluse.

Résistance à l'écoulement:  $K = 0.51 [1 - (\frac{\text{Ø}}{\text{Ø+B}})^2]^2 / (\frac{\text{Ø}}{\text{Ø+B}})^4$

Matériaux disponibles: 304, 316, Galvalume



## Raccord d'agrandissement à épaulement

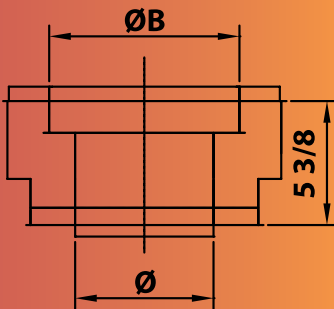

Ø (po.)	ØB (po.)	Code Produit	
		CIX	CAX
5 à 32	8 à 36	CIXØIN(ØB)	CAXØIN(ØB)

Conçu pour augmenter le diamètre d'une cheminée dans un espace limité.

Composante non-structurel.

Plus restrictif qu'un raccord d'agrandissement conique.

Bride de sécurité incluse.

Résistance à l'écoulement:  $K = [1 - (\frac{\text{Ø}}{\text{Ø+B}})^2]^2 / (\frac{\text{Ø}}{\text{Ø+B}})^4$

Matériaux disponibles: 304, 316, Galvalume

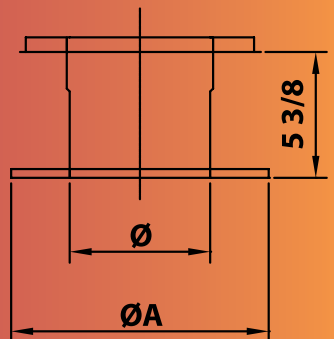

Mâle

## Adaptateur à bride ANSI

Ø (in.)	ØA (in.)	Code Produit - Mâle		Code Produit - Femelle	
		CIX	CAX	CIX	CAX
5	10	CIX5FA	CAX5FA	CIX5FFA	CAX5FFA
6	11	CIX6FA	CAX6FA	CIX6FFA	CAX6FFA
8	13-1/2	CIX8FA	CAX8FA	CIX8FFA	CAX8FFA
10	16	CIX10FA	CAX10FA	CIX10FFA	CAX10FFA
12	19	CIX12FA	CAX12FA	CIX12FFA	CAX12FFA
14	21	CIX14FA	CAX14FA	CIX14FFA	CAX14FFA
16	23	CIX16FA	CAX16FA	CIX16FFA	CAX16FFA
18	25	CIX18FA	CAX18FA	CIX18FFA	CAX18FFA
20	27-1/2	CIX20FA	CAX20FA	CIX20FFA	CAX20FFA
22	29 1/2	CIX22FA	CAX22FA	CIX22FFA	CAX22FFA
24	32	CIX24FA	CAX24FA	CIX24FFA	CAX24FFA
26	34-1/2	CIX26FA	CAX26FA	CIX26FFA	CAX26FFA
28	36-1/2	CIX28FA	CAX28FA	CIX28FFA	CAX28FFA
30	38-1/2	CIX30FA	CAX30FA	CIX30FFA	CAX30FFA
32	42	CIX32FA	CAX32FA	CIX32FFA	CAX32FFA
34	44	CIX34FA	CAX34FA	CIX34FFA	CAX34FFA
36	46	CIX36FA	CAX36FA	CIX36FFA	CAX36FFA



Mâle

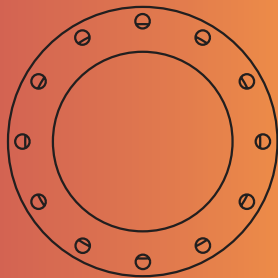

Femelle



Femelle

Conçu pour le raccordement à une bride ANSI standard de catégorie 125 ou 150LBS.

Épaisseur de bride: 1/4"

La grosseur, le positionnement et la quantité de trou sur la bride correspond au standard ANSI catégorie 125LB.

Bride de sécurité incluse.

Résistance à l'écoulement:  $K = 0.4 (\text{Longueur effective } (\pi) / \text{Ø (int)})$

$K = 0.25 (\text{Longueur effective } (\pi) / \text{Ø (int)})$

Pour échappement de moteur ou de turbine

Matériaux disponibles: 304, 316, Galvalume

# Accessoires

## Adaptateur paroi simple



**Mâle**



**Femelle**

Ø (po.)	Code Produit – Mâle (Pour CIX & CAX)	Code Produit – Femelle (Pour CIX & CAX)
5 à 36	CIXØSWA	CIXØFSWA

Conçu pour le raccordement à un appareil ayant une sortie non-bridée.

Bride de sécurité incluse.

Résistance à l'écoulement:  $K = 0.4$  (Longueur effective (pi)/Ø (int))  
 $K = 0.25$  (Longueur effective (pi)/Ø (int))  
 Pour échappement de moteur ou de turbine

Matériaux disponibles: 304, 316, Galvalume



**Mâle**



**Femelle**

## Adaptateur de hotte bridé



**Mâle**



**Femelle**

Ø (po.)	Code Produit – Mâle (Pour CIX & CAX)	Code Produit – Femelle (Pour CIX & CAX)
5 à 36	CIXØFHA	CIXØFFHA

Conçu pour raccorder des appareils standards tel que des hottes de cuisines.

Extrémité bridée.

Bride de sécurité incluse.

Résistance à l'écoulement:  $K = 0.4$  (Longueur effective (pi)/Ø (int))

Matériaux disponibles: 304, 316, Galvalume

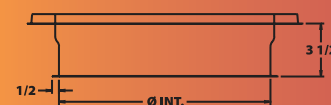

**Mâle**



**Femelle**

## Adaptateur pour ventilateur

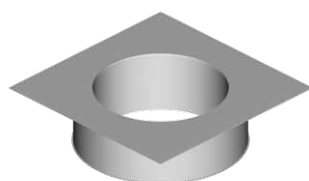

Ø (po.)	A	B	Code Produit (Pour CIX Seulement)
5 à 36	Sur mesure	Sur mesure	CIXØFAN(AB)

Installé à l'extrémité du conduit, il est conçu pour le raccordement à un ventilateur d'extraction.

Matériaux disponibles: 304, 316, Galvalume

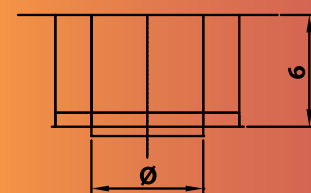
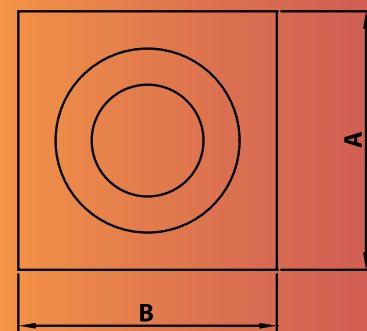



# Accessoires

## Adaptateur de départ carré à rond

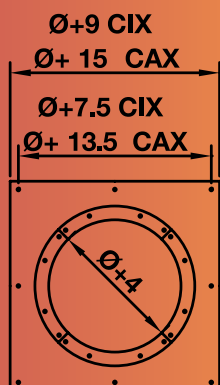
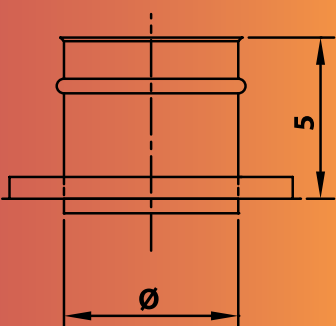
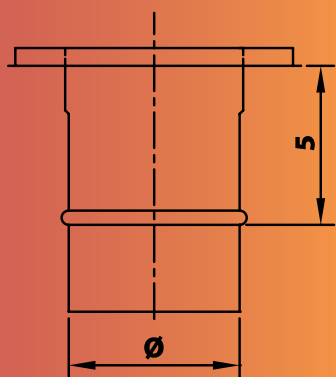
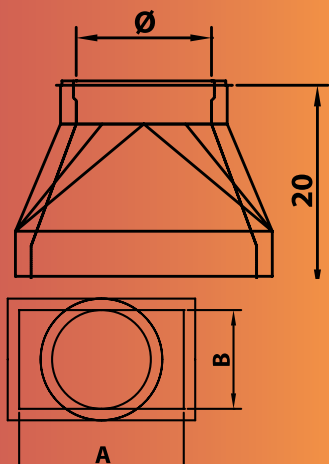

Ø (po.)	A	B	Code Produit	
			CIX	CAX
5 à 36	Sur mesure	Sur mesure	CIXØSTR(AB)	CAXØSTR(AB)

Bride de sécurité incluse.

Pièce non-standard. Fabrication sur mesure.

Permet un raccordement à une hotte ou à un conduit de ventilation rectangulaire.

Matériaux disponibles: 304, 316, Galvalume

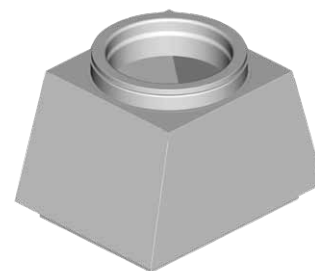

## Adaptateur CT à CIX/CAX

Ø (po.)	Code Produit (Pour CIX et CAX)
5 à 36	CIXØRCTMB

Conçu pour raccorder le conduit simple paroi modèle CT au CIX.

Bride de sécurité incluse.

Résistance à l'écoulement:  $K = 0.4$  (Longueur effective  $(\pi)/\text{Ø}$  (int))  
 $K = 0.25$  (Longueur effective  $(\pi)/\text{Ø}$  (int))  
 Pour échappement de moteur ou de turbine

Matériaux disponibles: 316



## Adaptateur CIX/CAX à CT

Ø (po.)	Code Produit (Pour CIX et CAX)
5 à 36	CIXØRCTFB

Conçu pour raccorder le CIX au conduit simple paroi modèle CT.

Bride de sécurité incluse.

Résistance à l'écoulement:  $K = 0.4$  (Longueur effective  $(\pi)/\text{Ø}$  (int))  
 $K = 0.25$  (Longueur effective  $(\pi)/\text{Ø}$  (int))  
 Pour échappement de moteur ou de turbine

Matériaux disponibles: 316



## Plaque de fixation

Ø (po.)	Code Produit	
	CIX	CAX
5 à 36	CIXØAPF	CAXØAPF

Conçu pour assurer un support des sections dans des applications verticales ou horizontales. Offre un point de support fixe qui doit être pris en considération pour compenser les effets de la dilatation thermique.

Elle maintient un minimum de 1" de dégagements à la paroi de l'ouverture.

Ne doit pas être en contact avec des matériaux combustibles.

Toute quincaillerie incluse, sauf la connexion à la structure

Matériel disponible: Acier Galvanisé



# Accessoires



## Plaque de fixation ventilée

Ø (po.)	Code Produit	
	CIX	CAX
5 à 36	CIXØAPVF	CAXØAPVF

Conçu pour la même application qu'une plaque de fixation, mais peut être fixée aux matériaux combustibles.

Elle maintient un minimum de 2" de dégagements à l'ouverture.

Toute quincaillerie incluse, sauf la connexion à la structure.

Matériel disponible: Acier Galvanisé



## Plaque de ventilation renforcée

Ø (po.)	Code Produit	
	CIX	CAX
5 à 36	CIXØAPHDF	CAXØAPHDF

## Support mural

Ø (po.)	A (po.)	Code Produit	
		CIX	CAX
5 à 36	0 à 5	CIXØWSF	CAXØWSF

Conçu pour assurer un support aux sections verticales en contact avec des matériaux combustibles. Offre un point de support fixe qui doit être pris en considération pour compenser les effets de la dilatation thermique.

Maintient un minimum de 2- 1/2 " de dégagements au mur, et jusqu'à 7 - 1/2" lorsque les bras d'attache sont étirés.

Toute quincaillerie incluse, sauf la connexion au mur.

Matériel disponible: Acier Galvanisé



## Support berceat

Ø (po.)	Code Produit (Pour CIX et CAX)
5 à 36	CIXØCSE

Utilisé pour supporter une installation lors d'un passage horizontal.

Non recommandé pour des systèmes avec expansion thermique.

Voir instructions d'installation pour distances.

Matériel disponible: Acier Galvanisé



## Bride de suspension

Ø (po.)	Code Produit (Pour CIX et CAX)
5 à 36	CIXØSBE

Conçu pour supporter et guider la cheminée dans une application horizontale.

Alloue un déplacement de 4" pour compenser la dilatation thermique.

Rail, dispositif de suspension et anneau de support inclus.

Bande métallique souple (non fournit) permet de joindre l'anneau et le rail – référez vous aux instructions d'installation pour spécifications.

Toute quincaillerie incluse, sauf la connexion à la structure.

Matériel disponible: Galvalume

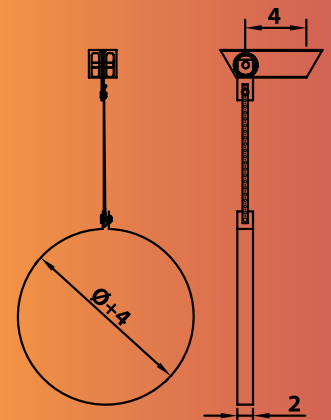
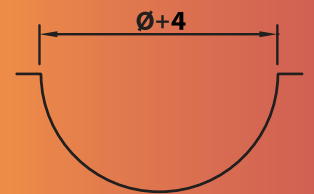
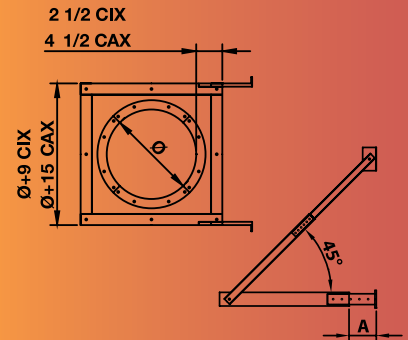
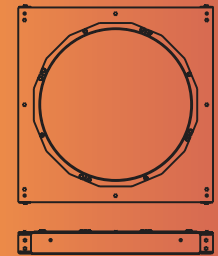
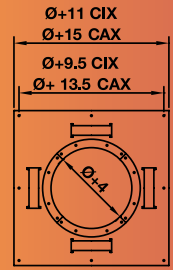

# Accessoires

## Guide Mural

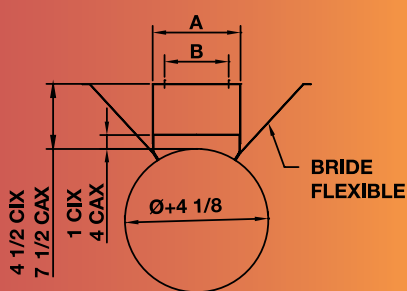

Ø (po.)	A (po.)	B (po.)	Code Produit	
			CIX	CAX
5	7-7/8	6-1/8	CIX5WGE	CAX5WGE
6	8-9/16	6-13/16	CIX6WGE	CAX6WGE
8	10	8-1/4	CIX8WGE	CAX8WGE
10	11-13/32	9-21/32	CIX10WGE	CAX10WGE
12	12-13/16	11-1/16	CIX12WGE	CAX12WGE
14	14-7/32	12-15/32	CIX14WGE	CAX14WGE
16	15-21/32	13-29/32	CIX16WGE	CAX16WGE
18	17-1/16	15-5/16	CIX18WGE	CAX18WGE
20	18-15/32	16-23/32	CIX20WGE	CAX20WGE
22	19-7/8	18-1/8	CIX22WGE	CAX22WGE
24	21-5/16	19-9/16	CIX24WGE	CAX24WGE
26	22-23/32	20-31/32	CIX26WGE	CAX26WGE
28	24-1/8	22-3/8	CIX28WGE	CAX28WGE
30	25-17/32	23-25/32	CIX30WGE	CAX30WGE
32	26-31/32	25-7/32	CIX32WGE	CAX32WGE
34	28-3/8	26-5/8	CIX34WGE	CAX34WGE
36	29-25/32	28-1/32	CIX36WGE	CAX36WGE

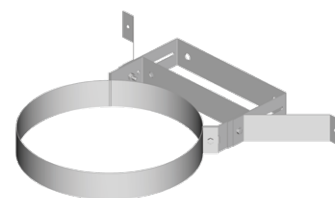

Conçu pour guider les installations verticales fixées à un mur.

Elle maintient un minimum de 1" de dégagements à l'ouverture.

Extension permettant un dégagement de 4 1/2" incluse.

Toute quincaillerie incluse, sauf la connexion à la structure.

Bande souple (non fournit) peut être ajoutée afin d'augmenter la rigidité lorsqu'utilisé avec l'extension – referez vous aux instructions d'installation pour spécifications.

Matériel disponible: Galvalume

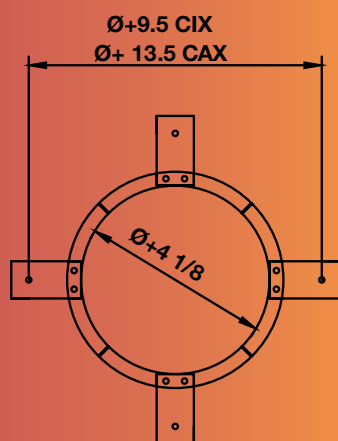

## Guide de plancher

Ø (po.)	Code Produit	
	CIX	CAX
5 à 36	CIXØFGF	CAXØFGF

Conçu pour guider les sections verticales qui passent à travers un plancher ou un toit.

Elle maintient un minimum de 2" de dégagements à la paroi de l'ouverture.

Toute quincaillerie incluse, sauf la connexion à la structure.

Matériel disponible: Galvanisé

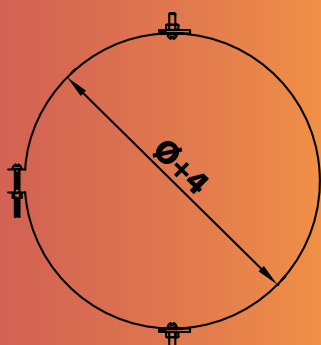

## Bride de toit

Ø (po.)	Code Produit (Pour CIX et CAX)
5 à 36	CIXØRBE

Conçu pour soutenir les installations verticales au-dessus d'un toit.

Toute quincaillerie incluse, sauf bras de renfort pour la connexion au toit.

Renforts non fournis referez vous aux instructions d'installation pour spécifications.

Matériel disponible: Galvalume



# Accessoires

## Bride d'haubanage



Ø (po.)	Code Produit (Pour CIX et CAX)
5 à 36	CIXØGWE

Conçu pour soutenir les installations verticales au-dessus d'un toit.  
Toute quincaillerie incluse, sauf les fils d'acier, tendeurs et la connexion au toit.

Reférez vous aux instructions d'installation pour spécifications.

Matériel disponible: Galvalume

## Coupe Feu

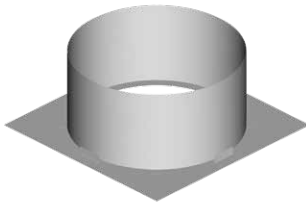

Ø (po.)	Code Produit	
	CIX	CAX
5 à 36	CIXØFSE	CAXØFSE

Conçu pour les sections qui passent à travers un toit ou une structure combustible.

Maintient un minimum de 2" de dégagements à la paroi de l'ouverture.

Matériel disponible: Galvalume

## Coupe Feu mural

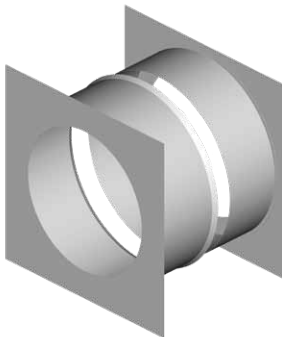

Ø (po.)	A (po.)	Code Produit	
		CIX	CAX
5 à 36	7 à 12	CIXØFSWE	CAXØFSWE

Conçu pour les sections qui passent à travers un mur combustible.

Maintient un minimum de 2" de dégagements à la paroi de l'ouverture.

Non homologué pour cheminée de 12" et plus.

Matériel disponible: Galvalume

## Chapeau pas de perte



Ø (po.)	A (po.)	Code Produit (Pour CIX et CAX)
5	19-11/16	CIX5CNL
6	23-11/16	CIX6CNL
8	31-11/16	CIX8CNL
10	36-7/16	CIX10CNL
12	48-9/16	CIX12CNL
14	55-9/16	CIX14CNL
16	64-3/16	CIX16CNL
18	72-3/16	CIX18CNL
20	72-3/16	CIX20CNL
22	72-3/16	CIX22CNL
24	72-3/16	CIX24CNL

Matériel disponible: 304

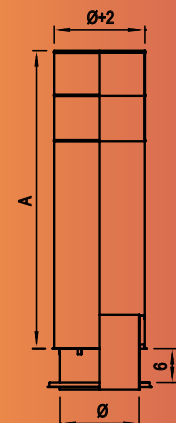
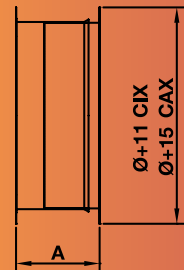
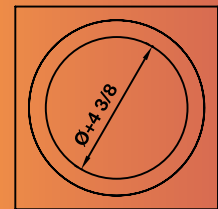
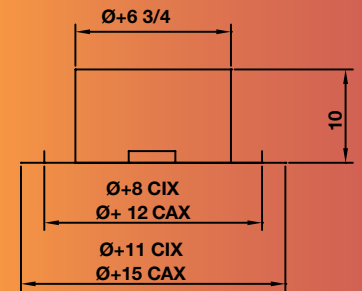
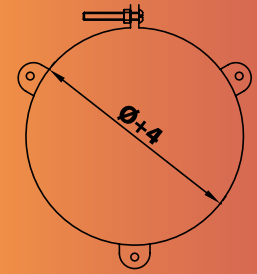

# Accessoires

## Solin

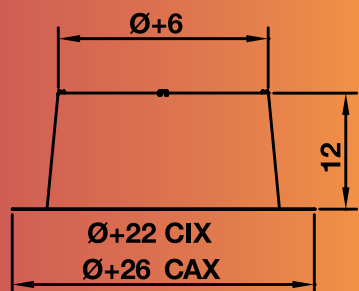

Ø (po.)	Code Produit	
	CIX	CAX
5 à 36	CIXØFE	CAXØFE

Utilisé en jonction avec un collet pour imperméabiliser l'ouverture au toit.  
Collet de solin inclus.  
Matériel disponible: Galvalume

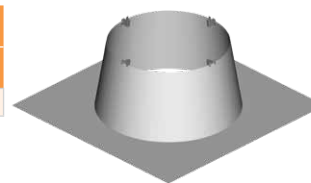

## Collet de solin

Ø (po.)	Code Produit	
	CIX	CAX
5 à 36	CIXØSCE	CAXØSCE

Utilisé au dessus du solin pour compléter la imperméabilisation au-dessus du toit.  
Doit être scellé avec scellant d'extérieur (non fournit).  
Matériel disponible: Galvalume

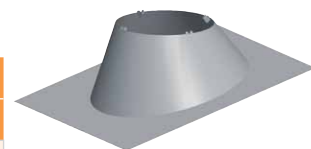

## Collet de solin

Ø (po.)	Code Produit (Pour CIX et CAX)
5 à 36	CIXØSCE

## Chapeau de pluie

Ø (po.)	Modèle	Code Produit (Pour CIX et CAX)
5 à 10	1	CIXØRCC
12 à 18	2	CIXØRCC
20 à 36	3	CIXØRCC

Assure une protection contre la pluie.  
Modèle 2 disponible avec grillage pare-oiseaux.  
Matériel disponible: 304

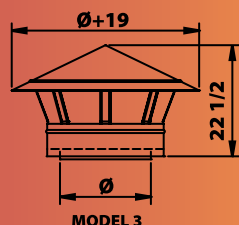
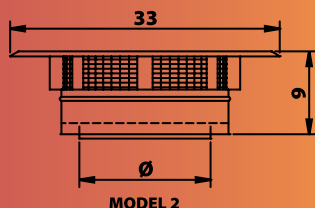
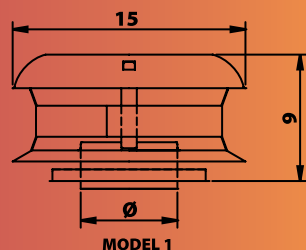
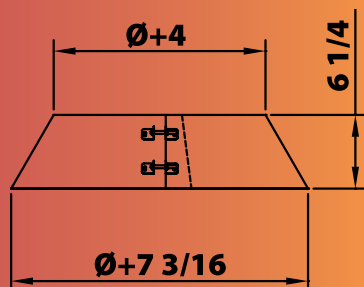
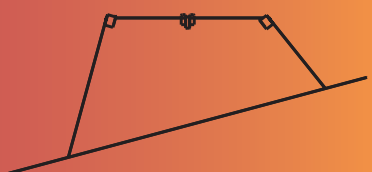
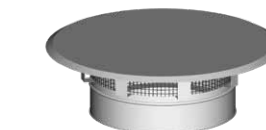
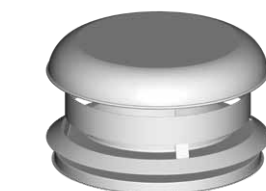

# Accessoires

## Cône de finition



Ø (po.)	A (po.)	Code Produit (Pour CIX et CAX)
5 à 36	10 à 27	CIXØFC

Utilisé afin d'offrir le meilleur tirage.  
Nécessite un drain au bas de la cheminée pour évacuer l'eau de pluie.  
Matériaux disponibles: 304, 316, Galvalume

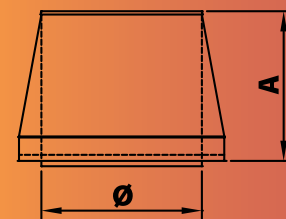

## Clapet d'échappement



Ø (po.)	Code Produit (Pour CIX et CAX)
5 à 24	CIXØFTC

Utilisé comme terminaison verticale sur les conduits d'évacuation des moteurs diesel ou turbines.  
Conçu pour empêcher l'humidité et les débris de pénétrer le conduit.  
Le clapet d'échappement s'ouvre selon la pression interne.  
Matériel disponible: 304

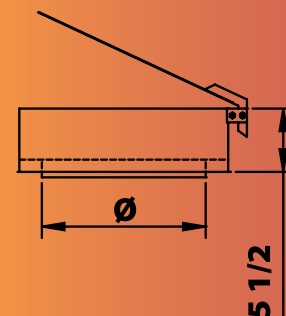

## Terminaison inclinée

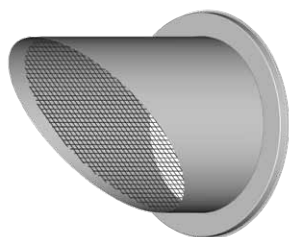

Ø (po.)	Code Produit (Pour CIX et CAX)
5 à 36	CIXØMCC

Utilisé comme terminaison horizontale sur les conduits d'évacuation des moteurs diesel ou des turbines.  
Matériel disponible: 304

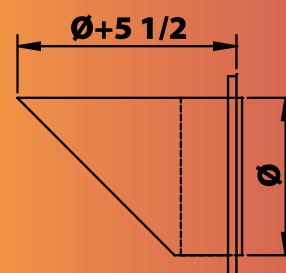

## Valve d'expansion

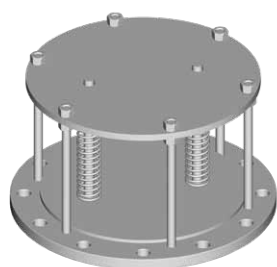

Ø (po.)	Code Produit (Pour CIX et CAX)
5 à 24	CIXØRVC

Conçue pour être utilisée avec les moteurs et turbines diesels.  
Pour assurer une protection supplémentaire du conduit en cas de retard d'allumage ou de retour de flamme.  
Doit être installé avec un adaptateur de bride ANSI et un té 45degré avec valve d'expansion.

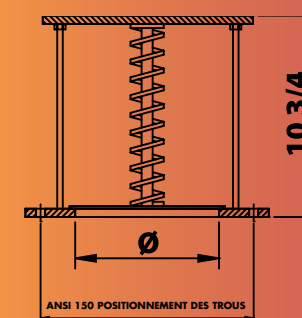

## Scellant

Location	Temp. Max °F	Color	Code Produit (Pour CIX et CAX)
Joint Intérieur	650	Rouge	S-650
Joint Extérieur	375	Gris	S-375
Paroi Intérieur	2000	Blanc	S-2000

Scellant Rouge est utilisé en combinaison avec la bride de sécurité.

Scellant Gris est conçu pour empêcher la pluie d'entrer lorsque le système est à l'extérieur ou en contact avec la pluie.

Le scellant Blanc est utilisé en combinaison avec la bride de sécurité et pour les applications d'évacuations des hottes de cuisine.

Couverture de scellant	
Ø	Nombre de joints
5	13
6	11
8	9
10	8
12	7
14	6
16-18	5
20-26	4
28-36	3



# Garantie Pour Conduit D'évacuation de Hottes de Cuisine (CIX)

## **Cheminées Industrielles/Commerciales et Conduits D'évacuation Garantie à vie Limitée**

Cette garantie à vie limitée de Cheminées Sécurité International Ltée (CSIL) assure que votre système de cheminée isolé à double paroi en acier inoxydable Secure Stack™ CIX multi-combustible pour application d'évacuation de conduit de hotte de cuisine (Produit) est libre de tout défaut de matériaux ou fabrication au moment de sa fabrication et lorsqu'inclus et raccordé à un système d'évacuation de hotte de cuisine conformément aux normes en vigueur. Cette garantie à vie limitée inclut toutes les composantes. Après installation, si le matériel ou la fabrication des composantes fabriquées par CSIL s'avèrent défectueuses pendant la période de garantie à vie limitée et que le produit est toujours installé à son emplacement d'origine, CSIL effectuera, à sa discrétion, le remplacement des composantes garanties. CSIL se réserve le droit de remplacer les composantes garanties avec un produit équivalent et le remplacement des composantes doit être effectué en accord avec les recommandations de CSIL. Si le remplacement s'avère commercialement impraticable, CSIL remboursera, à sa discrétion, le prix d'achat au détail ou le prix d'achat du marchand/distributeur du produit CSIL, tel qu'applicable. Le coût de la main d'œuvre pour remplacer les composantes n'est pas inclus. IL EXISTE DES EXCLUSIONS ET DES LIMITATIONS à cette garantie à vie limitée tel que stipulé ci-dessous.

## **Date D'entrée en Vigueur De la Couverture**

La couverture de la garantie débute à la date de livraison du produit par CSIL.

## **Exclusions et Limitations**

Cette garantie à vie limitée s'applique uniquement si le produit est installé aux États-Unis ou au Canada et seulement s'il est utilisé en fonction de l'application pour laquelle il a été conçu et destiné. Le produit doit être installé et entretenu conformément aux instructions qui accompagnent le produit et selon les normes de bâtiment et les bonnes pratiques commerciales.

Cette garantie n'est pas transférable et s'applique au propriétaire d'origine seulement. Le produit doit avoir été acheté chez un Agent / Représentant CSIL et une preuve d'achat doit être fournie.

### **Composantes (exclu la main d'œuvre)**

Années 1-10 – Remplacement de toutes les composantes

Années 11-15 – Remplacement à 75% de rabais du prix de détail effectif au moment du remplacement (25% du prix de détail payé par le client)

Années 16 + – Remplacement à 50% du prix de détail effectif au moment du remplacement (50% du prix de détail payé par le client)

CSIL ne sera pas responsable de : (a) dommages causés par l'usure normale, corrosion pas l'air salin, accident, émeute, feu, inondation ou catastrophe naturelle; (b) dommages causés par l'abus, négligence, mauvais usage, ou altération ou réparation non-autorisée du produit qui affecte sa stabilité ou performance; (c) dommages causés par manque d'entretien selon la conception et les instructions fournies avec le produit; (d) dommages causés par l'entretien adéquat conformément à la conception, le manuel d'instructions d'installation et d'entretien pour le produit, y compris les dommages à la finition du produit causée par l'utilisation de solvants /produits chimiques ou des méthodes abusive de nettoyage; (e) dommages, réparations ou mauvais rendement résultant d'une installation ou une application inadéquate du produit; (f) remplacement du scellant des joints du système à la suite d'une mauvaise installation ou d'un incendie dans le système.

Cette garantie à vie limitée couvre seulement les pièces et la main d'œuvre tel que stipulé dans la présente. CSIL n'est responsable, en aucun cas, pour des matériaux, composantes ou construction qui ne sont pas fournis ou fabriqués par CSIL ni pour la main-d'œuvre nécessaire à l'installation, réparation ou pour le retrait de tels matériaux, composantes ou construction. La responsabilité intégrale de CSIL est limitée au prix d'achat de ce produit. Toutes les composantes de remplacement ou nécessaire pour la réparation seront livrées FAB du centre de distributions CSIL le plus près.

## **Limitation de la Responsabilité**

Il est expressément entendu et compris que la seule obligation de CSIL ainsi que le recours exclusif de l'acheteur sous cette garantie, expresse ou implicite, ou de contrat, délit, ou autrement, sera limitée au remplacement, réparation, ou remboursement tel que stipulé dans la présente. En aucun cas CSIL ne sera responsable d'incidents ou dommages conséquents causés par un ou des défauts du produit, si tel dommage se produit ou est découvert avant ou après le remplacement ou la réparation et si tel dommage est causé par la négligence de CSIL. CSIL ne fait aucun autre énoncé de garantie sauf tel qu'énoncé dans cette garantie à vie limitée. Nul n'est autorisé à changer cette garantie à vie limitée ou à créer pour CSIL toute autre obligation ou responsabilité en rapport à ce produit. Certains états et provinces n'autorisent pas l'exclusion ou la limitation de dommages circonstanciels ou conséquents alors, les limitations ou exclusions ci-dessus pourraient ne pas s'appliquer à vous. Les provisions de cette garantie à vie limitée sont en plus de, et non une modification de, ou soustraction de quelque garantie légale et autres droits et recours fournis par la loi.

## **Investigation des Réclamations Contre Garantie**

CSIL se réserve le droit d'enquêter sur tous type de réclamations contre cette garantie à vie limitée et de décider, à sa seule discrétion, de la méthode de règlement. **CSIL ne sera responsable, en aucun cas, des travaux sous garantie effectués pas un entrepreneur qui n'est pas autorisé sans avoir obtenu, préalablement, le consentement écrit de CSIL.**

## **Comment Enregistrer une Réclamation Contre Garantie**

Afin qu'une quelconque réclamation sous cette garantie soit valide, vous devez contacter le marchand/distributeur CSIL duquel vous avez acheté le produit. So vous ne pouvez localiser le marchand/distributeur, vous devez aviser CSIL par écrit. CSIL doit être avisé pas écrit à l'intérieur d'un délai de 90 jours de la date du défaut. Les avis devraient être dirigés au Département de la garantie de Cheminées Sécurité International Ltée au 2125 Monterey, Laval, QC, H7L 3T6.



# Garantie Cheminée Secure Stack™ CIX/CAX

## Cheminées Industrielles/Commerciales et Conduits D'évacuation Garantie 1an Standard & 15ans Limitée

Cette garantie de 1 an standard et 15 ans limitée de Cheminées Sécurité International Ltée (CSIL) assure que votre système de cheminée isolé à double paroi en acier inoxydable Secure Stack™ multi-combustible (Produit) est libre de tout défaut de matériaux ou fabrication au moment de sa fabrication. Cette garantie de 1 an standard et 15 ans limitée inclut toutes les composantes. Après installation, si le matériel ou la fabrication des composantes fabriquées par CSIL s'avèrent défectueuses pendant la période de garantie de 1 an standard et 15 ans limitée et que le produit est toujours installé à son emplacement d'origine, CSIL effectuera, à sa discrétion, le remplacement des composantes garanties. CSIL se réserve le droit de remplacer les composantes garanties avec un produit équivalent et le remplacement des composantes doit être effectué en accord avec les recommandations de CSIL. Si le remplacement s'avère commercialement impraticable, CSIL remboursera, à sa discrétion, le prix d'achat au détail ou le prix d'achat du marchand/distributeur du produit CSIL, tel qu'applicable. Le coût de la main d'œuvre pour remplacer les composantes n'est pas inclus. IL EXISTE DES EXCLUSIONS ET DES LIMITATIONS à cette garantie de 1 an standard et 15 ans limitée tel que stipulé ci-dessous. Les applications pour conduits d'évacuation de hottes de cuisine CSIL sont couverts séparément (voir Secure Stack-CIX garantie pour application d'évacuation de hottes de cuisine) et ne sont pas inclus dans le cadre de cette garantie.

## Date D'entrée en Vigueur de la Couverture

La couverture de la garantie débute à la date de livraison du produit par CSIL.

## Exclusions et Limitations

Cette garantie de 1 an standard et 15 ans limitée s'applique uniquement si le produit est installé aux États-Unis ou au Canada et seulement s'il est utilisé en fonction de l'application pour laquelle il a été conçu et destiné. Le produit doit être installé et entretenu conformément aux instructions qui accompagnent le produit et selon les normes de bâtiment et les bonnes pratiques commerciales.

Toute réparation ou remplacement des pièces sera garanti pour la période de temps restante de la garantie d'origine.

### La garantie de 1 an standard s'applique à l'acheteur selon les conditions suivantes :

- Les pratiques d'ingénierie standard ont été respectées afin de s'assurer que les spécifications de dimensionnement et de matériaux conviennent à l'application et l'environnement concerné ;
- Les composantes ont été correctement installées selon les instructions d'installation du produit et la conception du système fourni par CSIL
- Les dommages ne sont pas un résultat de la combustion de déchets, huiles usagées, huile # 6 ou tout autre matériel inapproprié ou interdit dans l'appareil desservie par le système d'évacuation.

### La garantie de 15 ans limitée s'applique à l'acheteur selon les conditions additionnelles suivantes :

- Les paramètres du système fournis à CSIL par l'ingénieur responsable au moment de la conception étaient et sont représentatifs des conditions d'opération actuelles.
- Le dimensionnement du système et la conception ont été effectué ou approuvé par SCIL ;
- La chaudière ou moteur de génératrices est, et a été opéré dans un environnement sans solvant ou vapeurs réfrigérées ou toutes autres composantes halogénées qui peuvent provoquer des condensats acides au sein du système de cheminée.
- Le système d'évacuation entier a été fourni par CSIL ;
- Les surfaces galvanisés et de Galvalume exposées sont protégées en tout temps avec un minimum d'une couche d'apprêt et une couche finition de peinture résistante à la chaleur et à la corrosion. Surfaces en acier inoxydable ne nécessitent pas de peinture/ protection.

Cette garantie n'est pas transférable et s'applique au propriétaire d'origine seulement. Le produit doit avoir été acheté chez un Agent / Représentant CSIL et une preuve d'achat doit être fournie.

CSIL ne sera pas responsable de : (a) dommages causés pas l'usure normale, corrosion pas l'air salin, accident, émeute, feu, inondation ou catastrophe naturelle; (b) dommages causés par l'abus, négligence, mauvais usage, ou altération ou réparation non-autorisée du produit qui affecte sa stabilité ou performance; (c) dommages causés par manque d'entretien selon la conception et les instructions fournies avec le produit; (d) dommages, réparations ou mauvais rendement résultant d'une installation ou d'une application inadéquate du produit.

Cette garantie de 1 an standard et 15 ans limitée couvre seulement les pièces et la main d'œuvre tel que stipulé dans la présente. CSIL n'est responsable, en aucun cas, pour des matériaux, composantes ou construction qui ne sont pas fournis ou fabriqués par CSIL ni pour la main-d'œuvre nécessaire à l'installation, réparation ou pour le retrait de tels matériaux, composantes ou construction. La responsabilité intégrale de CSIL est limitée au prix d'achat de ce produit. Toutes les composantes de remplacement ou nécessaire pour la réparation seront livrées FAB du centre de distributions CSIL le plus près.

## Limitation de la Responsabilité

Il est expressément entendu et compris que la seule obligation de CSIL ainsi que le recours exclusif de l'acheteur sous cette garantie, expresse ou implicite, ou de contrat, délit, ou autrement, sera limitée au remplacement, réparation, ou remboursement tel que stipulé dans la présente. En aucun cas CSIL ne sera responsable d'incidents ou dommages conséquents causés par un ou des défauts du produit, si tel dommage se produit ou est découvert avant ou après le remplacement ou la réparation et si tel dommage est causé par la négligence de CSIL. CSIL ne fait aucun autre énoncé de garantie sauf tel qu'énoncé dans cette garantie de 1 an standard et 15 ans limitée. Nul n'est autorisé à changer cette garantie de 1 an standard et 15 ans limitée ou à créer pour CSIL toute autre obligation ou responsabilité en rapport à ce produit. Certains états et provinces n'autorisent pas l'exclusion ou la limitation de dommages circonstanciels ou conséquents alors, les limitations ou exclusions ci-dessus pourraient ne pas s'appliquer à vous. Les provisions de cette garantie de 1 an standard et 15 ans limitée sont en plus de, et non une modification de, ou soustraction de quelque garantie légale et autres droits et recours fournis par la loi.

## Investigation des Réclamations Contre Garantie

CSIL se réserve le droit d'enquêter sur tous type de réclamations contre cette garantie de 1 an standard et 15 ans limitée et de décider, à sa seule discrétion, de la méthode de règlement. **CSIL ne sera responsable, en aucun cas, des travaux sous garantie effectués pas un entrepreneur qui n'est pas autorisé sans avoir obtenu, préalablement, le consentement écrit de CSIL.**

## Comment Enregistrer une Réclamation Contre Garantie

Afin qu'une quelconque réclamation sous cette garantie soit valide, vous devez contacter le marchand/distributeur CSIL duquel vous avez acheté le produit. So vous ne pouvez localiser le marchand/distributeur, vous devez aviser CSIL par écrit. CSIL doit être avisé pas écrit à l'intérieur d'un délai de 90 jours de la date du défaut. Les avis devraient être dirigés au Département de la garantie de Cheminées Sécurité International Ltée au 2125 Monterey, Laval, QC, H7L 3T6.

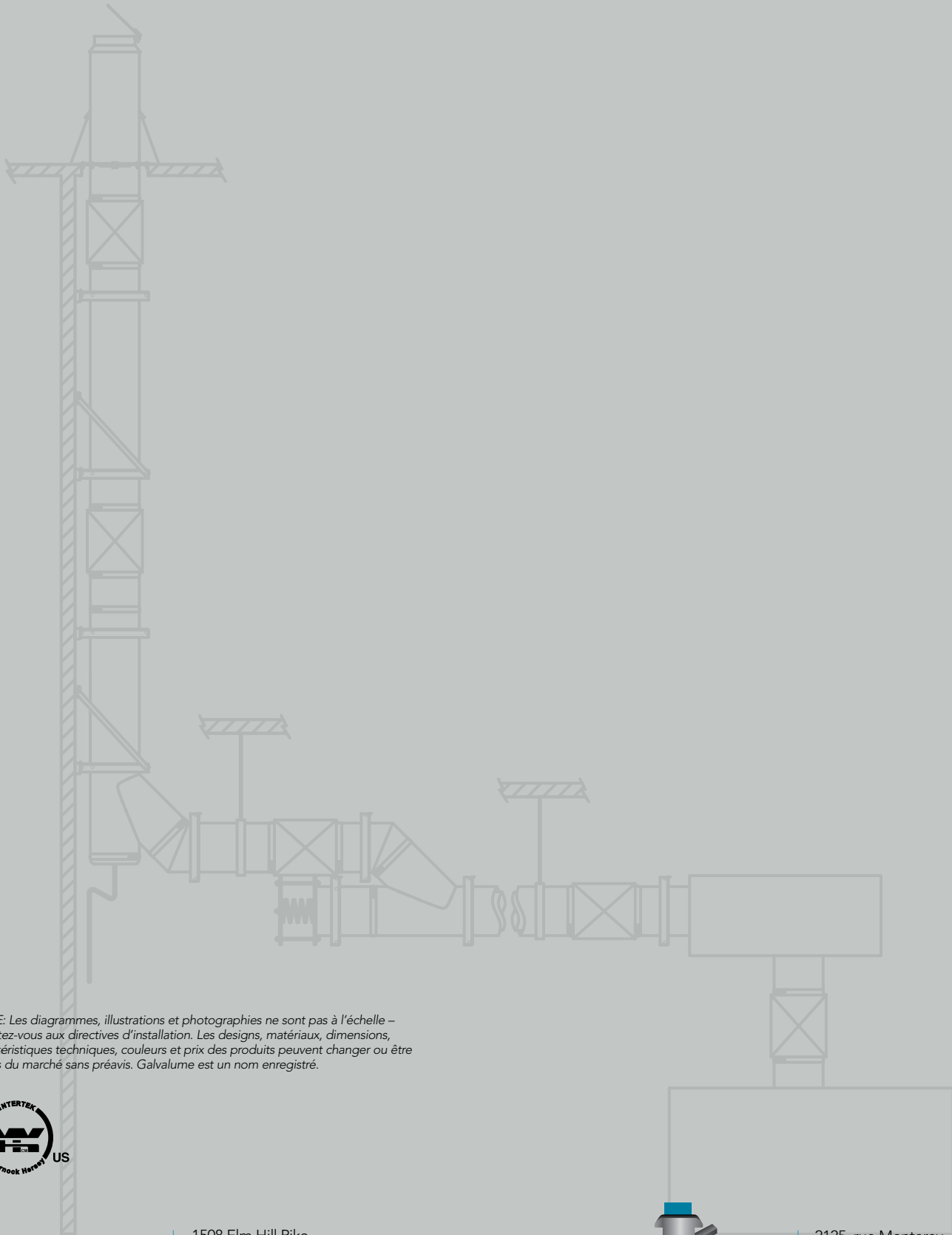

NOTE: Les diagrammes, illustrations et photographies ne sont pas à l'échelle – reportez-vous aux directives d'installation. Les designs, matériaux, dimensions, caractéristiques techniques, couleurs et prix des produits peuvent changer ou être retirés du marché sans préavis. Galvalume est un nom enregistré.



1508 Elm Hill Pike  
 Ste 108  
 Nashville, TN 37210  
 800-361-4909  
[www.securitychimneys.com](http://www.securitychimneys.com)



2125, rue Monterey,  
 Laval, Québec  
 Canada H7L 3T6  
 800-667-3387  
[www.securitychimneys.com](http://www.securitychimneys.com)